

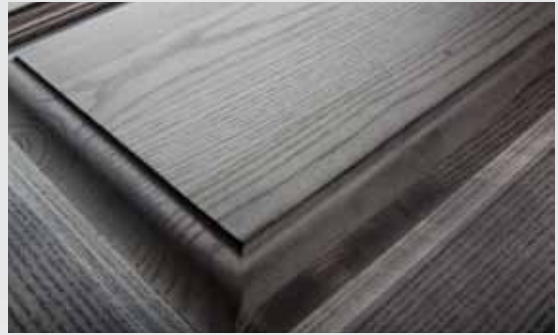

# KATALOG

fronty i dodatki



# Stylfront





Katalog nie stanowi oferty w rozumieniu prawa, może pomijać elementy znajdujące się aktualnie w sprzedaży. Producent zastrzega sobie prawo do zmian w ofercie. Ze względu na technologię druku, wybarwienia frontów i innych elementów zawartych w katalogu mogą różnić się od oryginału. Producent zwraca uwagę, że drewno pokryte lakierami uwidaczniającymi jego strukturę może różnić się odcieniami na poszczególnych elementach - jest to spowodowane jego naturalnymi właściwościami.

„KATALOG fronty i dodatki” dostępny jest w internecie na stronie [www.stylfront.pl/katalog](http://www.stylfront.pl/katalog). Dostęp do katalogu w całości lub do poszczególnych artykułów możliwy jest przez zeskanowanie kodu QR urządzeniem mobilnym.

Producent zastrzega sobie prawo do dokonywania zmian w wersji elektronicznej katalogu.

# KATALOG

## fronty i dodatki

# Stylfront

### Spis treści



**Fronty drewniane**  
Fronty drewniane olejowane

**2**  
41



**Fronty lakierowane**

**42**



**Fronty fornirowane**

**64**



**Elementy dodatkowe**

**72**

Fronty	74
Korony wysokie	84
Płyty korpusowe	84
Korony i listwy podszafrkowe	85
Pilastry	86
Kolumny	88
Tralki	88
Rzeźby	89
Nagi	90
Listwy	92
Błaty	93
Opis techniczny	94
Okapy	96



Fronty drewniane produkowane są z drewna:  
dąb, olcha, brzoza, jesion, czereśnia, sosna.

Tabela wymiarów frontów typowych - patrz strona 95

*Stylfront*

# Fronty drewniane





zeskanuj kod

*Stylfront*

Fronty drewniane

AMBASADOR orzech 8 patyna



Front drewniany uciosowy  
Ramiak: drewno (80x20 mm)  
Płyca: drewno



zeskanuj kod

## PARMA dąb biały

Front drewniany czopowy  
Ramiak: drewno (80x20 mm)  
Płycina: drewno  
Występują gięte wypukłe/wklęsłe  
R 240



**PARMA 1**  
dąb ciaro



**PARMA 2**  
dąb rustical patyna





zeskanuj kod

*Stylfront*

Fronty drewniane

## CAPRI olcha orzech 2



Front drewniany czopowy  
Ramiak: drewno (80x20 mm)  
Płyca: mdf fornirowana okleiną naturalną  
Występują gięte wypukłe/wklęsłe  
R 240

CAPRI 1  
olcha orzech 2

CAPRI 2  
olcha calvados







zeskanuj kod

## PINIA sosna biała przecierana

Front drewniany czopowy  
Ramiak: drewno (66x20 mm)  
Płyцина: mdf fornirowana okleiną naturalną  
Występują gięte wypukłe/wklęsłe  
R 240





zeskanuj kod

## *Stylfront* Fronty drewniane

### GREK olcha natura patyna



Front drewniany uciosowy  
Ramiak: drewno (80x20 mm)  
Płyцина: drewno  
Występują gięte wypukłe/wklęsłe  
R 240



zeskanuj kod

## CARMEN dąb - czereśnia 1

Front drewniany uciosowy  
Ramiak: drewno (80x20 mm)  
Płycina: drewno  
Występują gięte wypukłe/wklęsłe  
R 240





zeskanuj kod

*Stylfront*

Fronty drewniane

WENECJA wkleśta olcha natura patyna



Front drewniany uciosowy  
Ramiak: drewno (70x20 mm)  
Płyca: drewno  
Występują gięte wypukłe/wkleśłe  
R 240



zeskanuj kod

PALERMO olcha - orzech 1

Front drewniany czopowy  
Ramiak: drewno (80x20 mm)  
Płycina: drewno  
Występują gięte wypukłe/wklęsłe  
R 240





zeskanuj kod

*Stylfront*

Fronty drewniane

APOLLO olcha natura patyna



Front drewniany uciosowy  
Ramiak: drewno (80x20 mm)  
Płyca: drewno  
Występują gięte wypukłe/wklęsłe  
R 240



zeskanuj kod

## HAWANA dąb natura 1

Front drewniany czopowy  
Ramiak: drewno (66x20 mm)  
Płycina: drewno  
Występują gięte wypukłe/wklęsłe  
R 240



Fronty drewniane

**HAWANA 1**  
ST4 – wcierany, I ST6 – natrysk II



**HAWANA 2**  
dąb calvados patyna





zeskanuj kod

## *Stylfront* Fronty drewniane

### MILANO dąb biały patyna



Front drewniany uciosowy  
Ramiak: drewno (66x20 mm)  
Płyцина: drewno  
Występują gięte wypukłe/wklęsłe  
R 240





zeskanuj kod

## SOFIA dąb rustical

Front drewniany czopowy  
Ramiak: drewno (66x20 mm)  
Płycina: drewno  
Występują gięte wypukłe/wklęsłe  
R 240



SOFIA 1  
sosna natura 1



SOFIA 2  
dąb orzech





zeskanuj kod

*Stylfront*

Fronty drewniane

## DELTA olcha orzech 3



Front drewniany czopowy + ćwieki  
Ramiak: drewno (80x20 mm)  
Płyca: mdf fornirowana okleiną naturalną  
Występują gięte wypukłe/wklęsłe  
R 240

DELTA 1  
brzoza natura 2



DELTA 2  
brzoza wiśnia patyna





zeskanuj kod

OSLO olcha orzech

Front drewniany czopowy  
Ramiak: drewno (66x20 mm)  
Płyca: mdf fornirowana okleiną naturalną  
Występują gięte wypukłe/wklęsłe  
R 240





zeskanuj kod

*Stylfront*

Fronty drewniane

## OSLO 1 olcha natura



Front drewniany czopowy  
Ramiak: drewno (80x20 mm)  
Płyca mdf fornirowana okleiną naturalną  
Występują gięte wypukłe/wklęsłe  
R 240



zeskanuj kod

## OSLO 2 olcha koniak

Front drewniany czopowy  
Ramiak: drewno (80x20 mm)  
Płyca mdf fornirowana okleiną naturalną  
Występują gięte wypukłe/wklęsłe  
R 240





zeskanuj kod

*Stylfront*

Fronty drewniane

### OSLO 3 dqb wanilia



Front drewniany czopowy  
Ramiak: drewno (80x20 mm)  
Płyca mdf fornirowana okleiną naturalną  
Występują gięte wypukłe/wklęsłe  
R 240



zeskanuj kod

## OSLO 4 dąb grusza

Front drewniany czopowy  
Ramiak: drewno (80x20 mm)  
Płyca mdf fornirowana okleiną naturalną  
Występują gięte wypukłe/wklęsłe  
R 240



Fronty drewniane





zeskanuj kod

*Stylfront*

Fronty drewniane

ITALIANO dqb biały



Front drewniany uciosowy  
Ramiak: drewno (70x20 mm)  
Płyca: mdf forniowana okleiną naturalną





zeskanuj kod

## GRIM olcha natura 2 patyna

Front drewniany czopowy  
Ramiak: drewno (80x20 mm)  
Płyca: mdf fornirowana okleiną naturalną  
Występują gięte wypukłe/wklęsłe  
R 240



Fronty drewniane

**GRIM 1**  
olcha czeresnia



**GRIM 2**  
olcha orzech 5





zeskanuj kod

*Stylfront*

Fronty drewniane

ETNA dąb czereśnia 1



Front drewniany czopowy  
Ramiak: drewno (80x20 mm)  
Płycina: drewno  
Występują gięte wypukłe/wklęsłe  
R 240

ETNA 1  
dąb wanilia



ETNA 2  
dąb orzech





zeskanuj kod

## WENECJA olcha natura

Front drewniany uciosowy  
Ramiak: drewno (70x20 mm)  
Płycina: drewno  
Występują gięte wypukłe/wklęsłe  
R 240





zeskanuj kod

*Stylfront*

Fronty drewniane

IBIZA dąb olejowany wcierany 3043



Front drewniany czopowy  
Ramiak: drewno (66x20 mm)  
Płyцина: drewno  
Występują gięte wypukłe/wklęsłe  
R 240

IBIZA 1  
olcha orzech



IBIZA 2  
olcha czereśnia





zeskanuj kod

## TORONTO dąb wiśnia

Front drewniany czopowy  
Ramiak: drewno (80x20 mm)  
Płyцина: mdf fornirowana okleiną naturalną  
Występują gięte wypukłe/wklęsłe  
R 240





zeskanuj kod

*Stylfront*

Fronty drewniane

NAPOLI dqb biały



Front drewniany uciosowy  
Ramiak: drewno (66x20 mm)  
Płyca: drewno  
Występują gięte wypukłe/wklęsłe  
R 240



zeskanuj kod

LIMA brzoza natura 1

Front drewniany czopowy  
Ramiak: drewno (66x20 mm)  
Płycina: drewno  
Występują gięte wypukłe/wklęsłe  
R 240



LIMA 1  
olcha orzech



LIMA 2  
olcha czeresnia





zeskanuj kod

*Stylfront*

Fronty drewniane

## SANTOS czereśnia natura 1



Front drewniany czopowy  
Ramiak: drewno (66x20 mm)  
Płyцина: drewno  
Występują gięte wypukłe/wklęsłe  
R 240

**SANTOS 1**  
olcha wiśnia patyna



**SANTOS 2**  
olcha orzech







zeskanuj kod

RODOS dąb - wiśnia patyna

Front drewniany czopowy  
Ramiak: drewno (66x20 mm)  
Płyca: mdf fornirowana okleiną naturalną  
Występują gięte wypukłe/wklęsłe  
R 240





zeskanuj kod

*Stylfront*

Fronty drewniane

LOTOS olcha grusza polna patyna



Front drewniany uciosowy  
Ramiak: drewno (70x20 mm)  
Płyca: drewno  
Występują gięte wypukłe/wklęsłe  
R 240



zeskanuj kod

## ELBA dąb orzech 1 patyna

Front drewniany czopowy  
Ramiak: drewno (66x20 mm)  
Płycina: drewno  
Występują gięte wypukłe/wklęsłe  
R 240



Fronty drewniane

ELBA 1  
dąb czeresnia antyczna



ELBA 2  
dąb wanilia patyna





zeskanuj kod

*Stylfront*

Fronty drewniane

## PADWA dąb grusza



Front drewniany czopowy  
Ramiak: drewno (80x20 mm)  
Płyca: mdf fornirowana okleiną naturalną  
Występują gięte wypukłe/wklęsłe  
R 240



zeskanuj kod

## SANTOS 1 olejowany – szcztokowany 3111

Front drewniany czopowy  
Ramiak: drewno (66x20 mm)  
Płycina: drewno  
Występują gięte wypukłe/wklęsłe  
R 240





zeskanuj kod

*Stylfront*

Fronty drewniane

ROMA jesion orzech 1 patyna



Front drewniany czopowy  
Ramiak: drewno (66x20 mm)  
Płycina: drewno  
Występują gięte wypukłe/wklęsłe  
R 240



zeskanuj kod

## LEDA olcha calvados

Front drewniany czopowy  
Ramiak: drewno (80x20 mm)  
Płyцина: drewno  
Występują gięte wypukłe/wklęsłe  
R 240

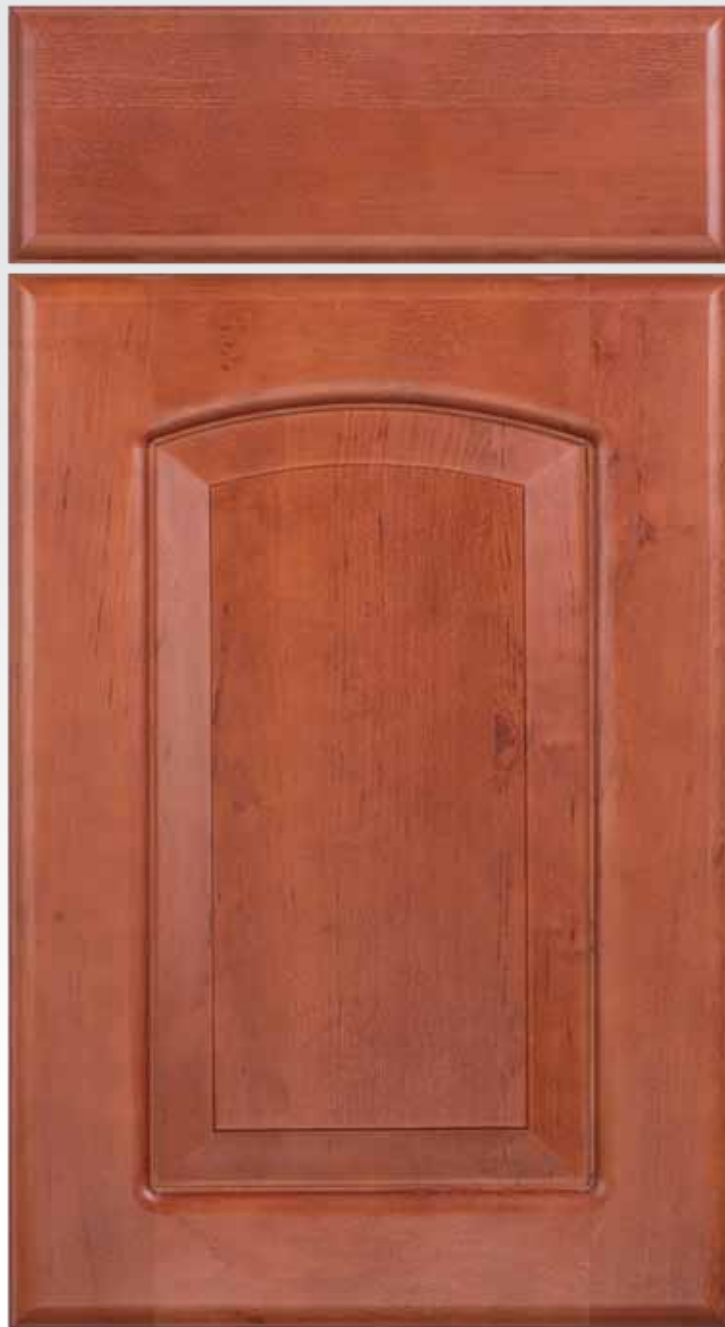

**LEDA 1**  
olcha wiśnia patyna



**LEDA 2**  
olcha biała patyna





zeskanuj kod

*Stylfront*

Fronty drewniane

## TORINO dąb biały

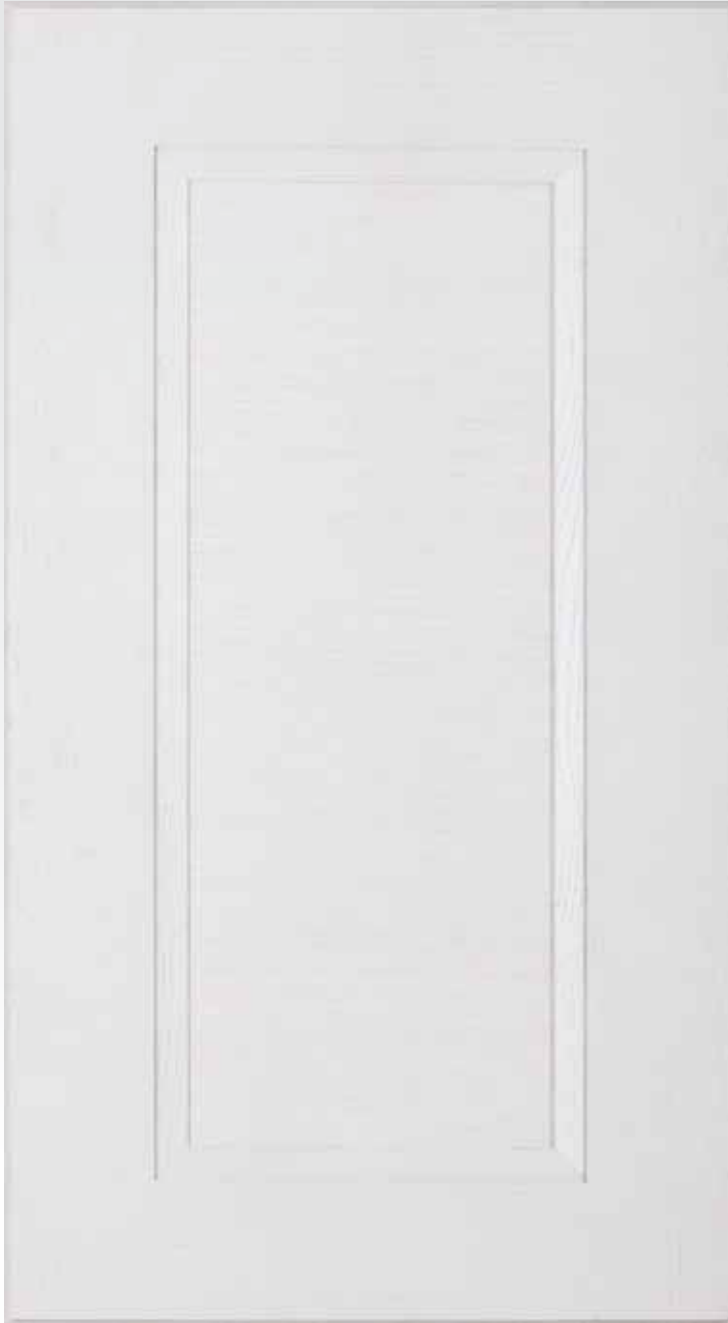

Front drewniany czopowy  
Ramiak: drewno (90x20 mm)  
Płyca: mdf fornirowana okleiną naturalną  
Występują gięte wypukłe/wklęsłe  
R 240

**TORINO**  
dąb natura 1







zeskanuj kod

NORD dąb natura 1



Front drewniany czopowy  
Ramiak: drewno (90x20 mm)  
Płyцина: mdf fornirowana okleiną naturalną  
Występują gięte wypukłe/wklęsłe  
R 240



zeskanuj kod

*Stylfront*

Fronty drewniane

## GRAND dąb rustical



Front drewniany czopowy  
Ramiak: drewno (80x20 mm)  
Płyca: MDF fornirowany  
Występują gięte wypukłe/wklęsłe  
R 240



zeskanuj kod

## HAWANA 1 jesion TPCA/N 42420



Front drewniany czopowy  
Ramiak: drewno (80x20 mm)  
Płycina: drewno  
Występują gięte wypukłe/wklęsłe  
R 240

## PALERMO jesion TPCA/N 42428



Front drewniany czopowy  
Ramiak: drewno (80x20 mm)  
Płycina: drewno  
Występują gięte wypukłe/wklęsłe  
R 240

## SANTOS jesion TPCA/N 42419



Front drewniany czopowy  
Ramiak: drewno (66x20 mm)  
Płycina: drewno  
Występują gięte wypukłe/wklęsłe  
R 240

## LIMA jesion TPCA/N 42418



Front drewniany czopowy  
Ramiak: drewno (66x20 mm)  
Płycina: drewno  
Występują gięte wypukłe/wklęsłe  
R 240

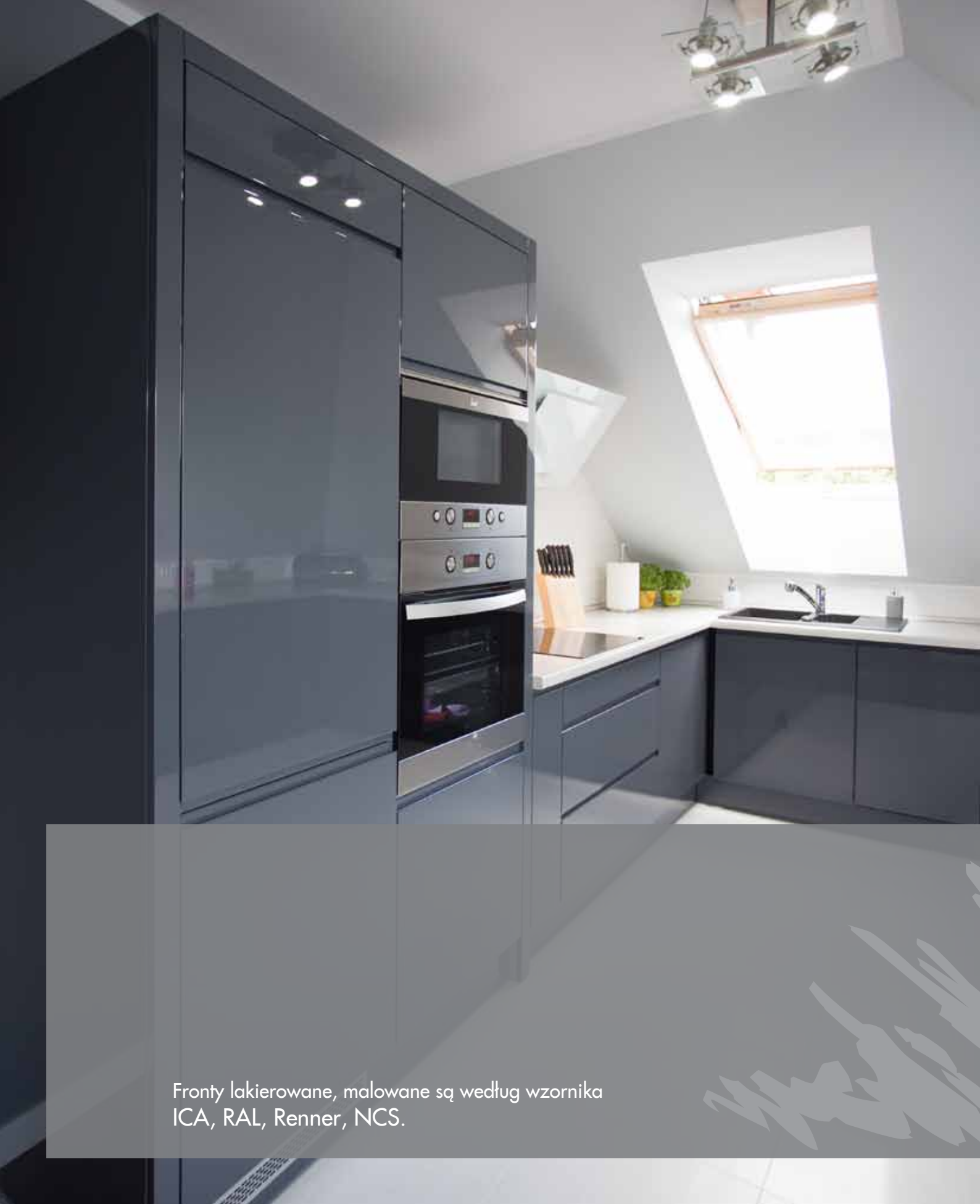

Fronty lakierowane, malowane są według wzornika  
ICA, RAL, Renner, NCS.

*Stylfront*

# Fronty lakierowane





zeskanuj kod

# *Stylfront* Fronty lakierowane

FREZ 01 RAL 4006 połysk



Front lakierowany  
Uchwyt frezowany  
MDF 19 mm





zeskanuj kod

FREZ 02 ICA 0109 połysk

Front lakierowany  
Frezowany pod uchwyt zobal  
MDF 19 mm

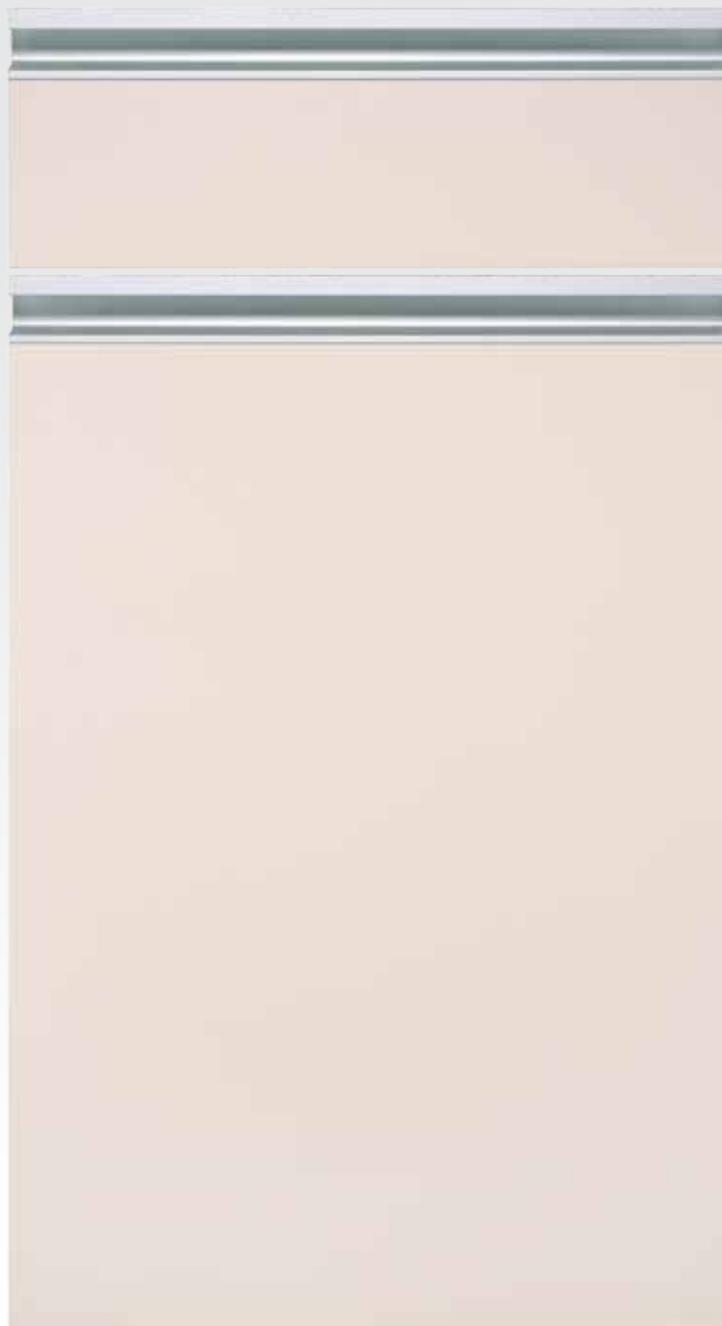
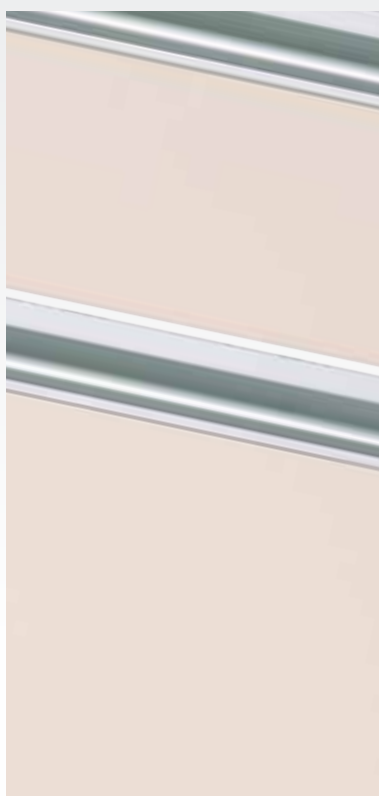

Fronty lakierowane





zeskanuj kod

*Stylfront*

Fronty lakierowane

FREZ 03 ICA 0191 mat



Front lakierowany  
Frez mydelko  
MDF 19 mm





zeskanuj kod

OSLO 1 biały mat

Front lakierowany czopowy  
Ramiak: MDF 20 mm  
Płyca: MDF  
Występują gięte wypukłe/wklęsłe  
R 240

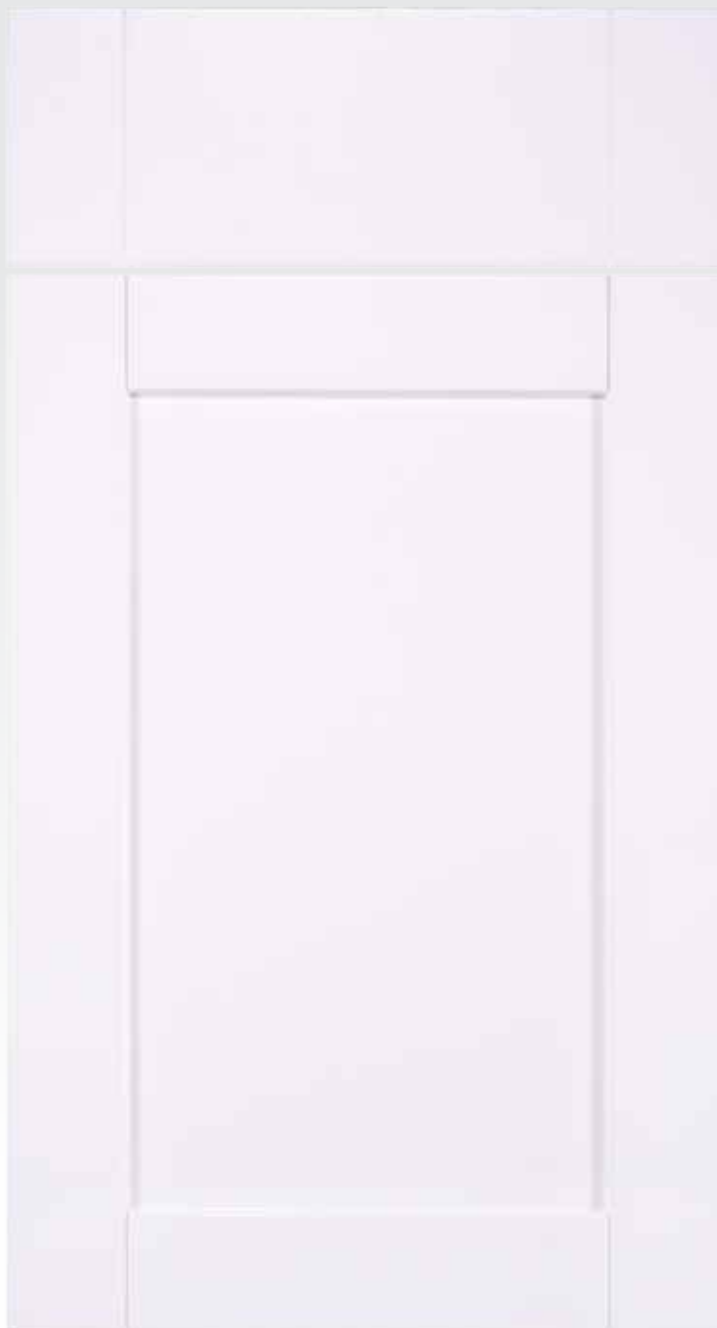

Fronty lakierowane





zeskanuj kod

*Stylfront*

Fronty lakierowane

FREZ 05 ICA 0154 mat



Front lakierowany  
Frez Classic  
MDF 19 mm



zeskanuj kod

FREZ 06 106 mat



Fronty lakierowane

Front lakierowany  
MDF 19 mm



zeskanuj kod

*Stylfront*

Fronty lakierowane

FREZ 07 ICA 0205 mat

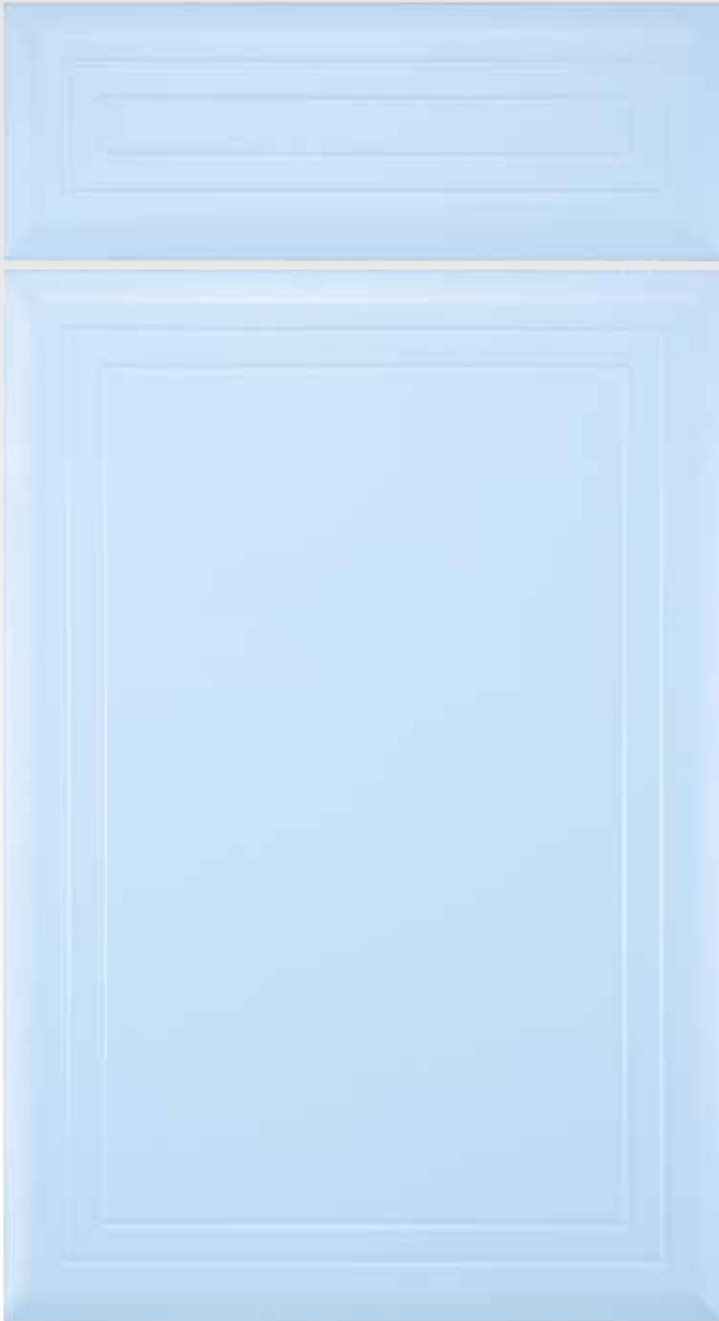

Front lakierowany  
MDF 19 mm



zeskanuj kod

FREZ 08 100 mat

Front lakierowany  
MDF 19 mm



Fronty lakierowane





zeskanuj kod

*Stylfront*

Fronty lakierowane

FREZ 09 czarny połysk



Front lakierowany  
MDF 19 mm



zeskanuj kod

FREZ 10 ICA 156 mat



Fronty lakierowane

Front lakierowany  
MDF 19 mm



zeskanuj kod

*Stylfront*

Fronty lakierowane

FREZ 11 132 mat



Front lakierowany  
MDF 19 mm





zeskanuj kod

FREZ 12 102 połysk



Fronty lakierowane

Front lakierowany  
MDF 19 mm



zeskanuj kod

*Stylfront*

Fronty lakierowane

PINIA 105 mat



Front lakierowany czopowy PINIA  
Ramiak: MDF 20 mm  
Płyca: MDF  
Występują gięte wypukłe/wklęsłe  
R 240



zeskanuj kod

SOFIA 1 biały mat

Front lakierowany czopowy SOFIA 1  
Ramiak: MDF 20 mm  
Płyca: MDF  
Występują gięte wypukłe/wklęsłe  
R 240





zeskanuj kod

*Stylfront*

## Fronty lakierowane

### SUMMER 105 mat



Front lakierowany czopowy SUMMER  
Ramiak: MDF 20 mm  
Płyca: MDF  
Występują gięte wypukłe/wklęsłe  
R 240





zeskanuj kod

## RODOS biały mat

Front lakierowany czopowy RODOS  
Ramiak: MDF 20 mm  
Płyca: MDF  
Występują gięte wypukłe/wklęsłe  
R 240



Fronty lakierowane





zeskanuj kod

*Stylfront*

## Fronty lakierowane

### TAFLA R1 240 połysk



Front lakierowany  
MDF 19 mm  
Występują gięte wklęsłe/wypukłe  
R 240





zeskanuj kod

TAFLA R3 Ral 1024 mat

Front lakierowany  
MDF 19 mm  
Występują gięte wklęsłe/wypukłe  
R 240

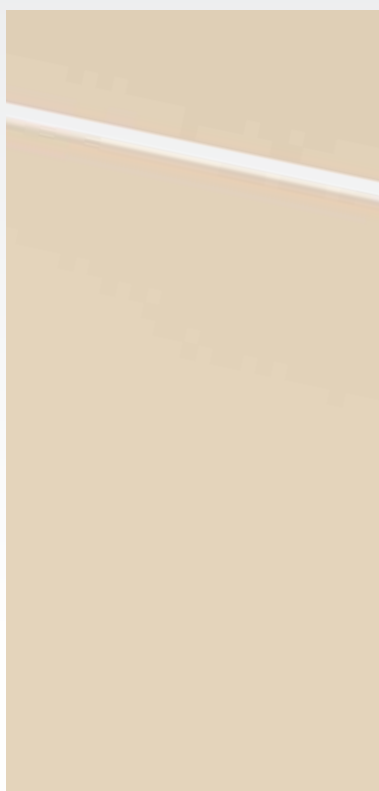

Fronty lakierowane





zeskanuj kod

*Stylfront*

Fronty lakierowane

## TAFLA R5 biały połysk



Front lakierowany  
MDF 19 mm  
Występują gięte wklęsłe/wypukłe  
R 240





zeskanuj kod

## FRONT GIĘTY WITRYNA 159 mat



Front lakierowany gięty witryna  
Front na bazie płyty HDF, R 240  
Lakierowany na połysk/mat  
Grubość 19 mm  
Wysokość: 570 - 1100 mm

## FRONT GIĘTY 159 mat



Front gięty pełny  
Front na bazie płyty HDF, R 240  
Lakierowany na połysk/mat  
Grubość 19 mm  
Wysokość: 570 - 1100 mm

Fronty gięte wklęsłe i wypukłe występują tylko w zaobleniach: R1, R3, R5  
Sposób montażu elementów giętych - patrz strona 94

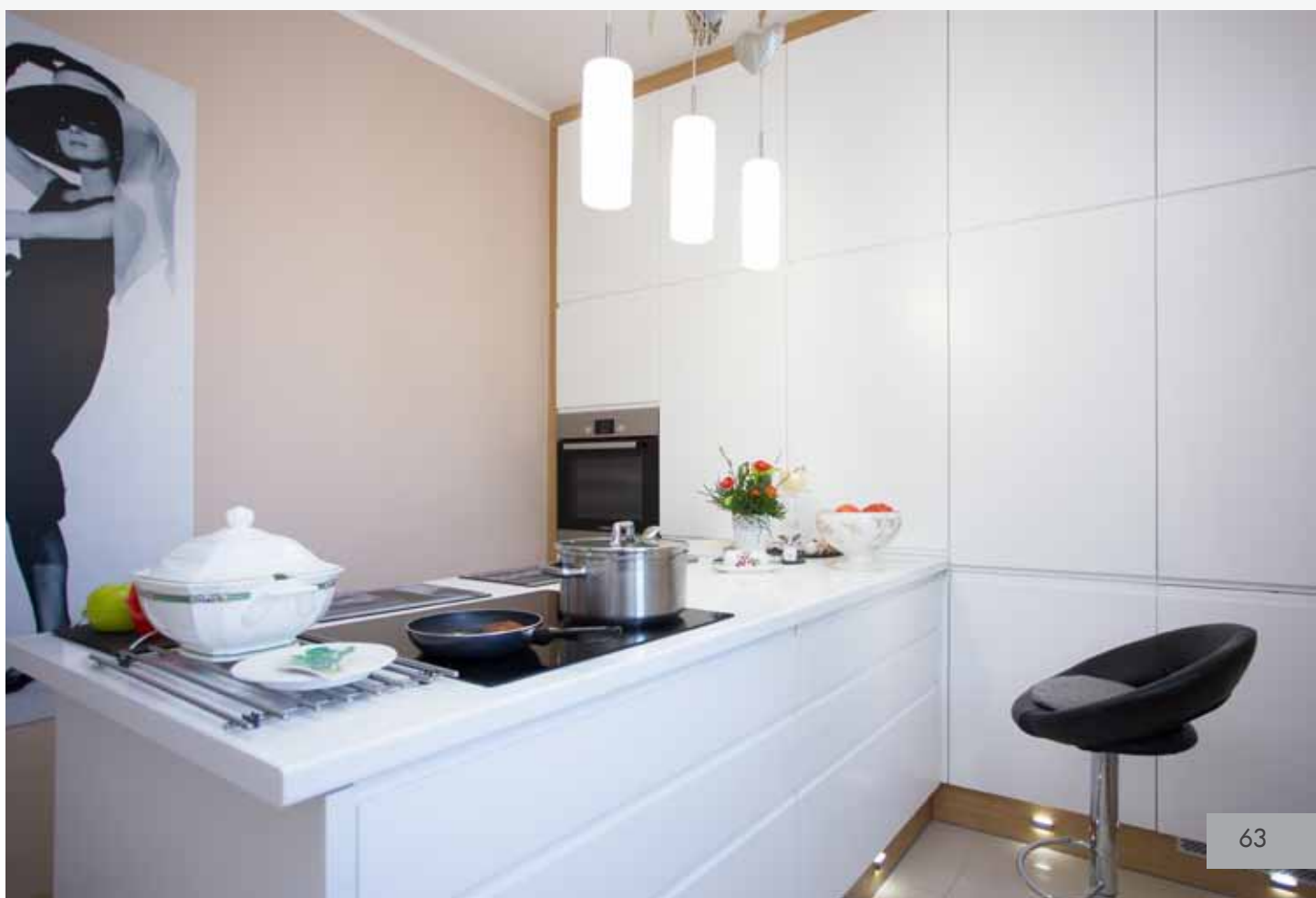



Fronty fornirowane, oklejane są okleinami naturalnymi i modyfikowanymi. Okleiny modyfikowane z wzorników: California Trading, Veneer Classic, ALPI.

*Stylfront*

# Fronty fornirowane





zeskanuj kod

*Stylfront*

## Fronty fornirowane

### ZEBRANO 0021



Front fornirowany  
Płyta wiórowa 18 mm  
Lakierowane na mat  
Występują gięte wklęsłe/wypukłe, R 240

### PALISANDER SANTOS

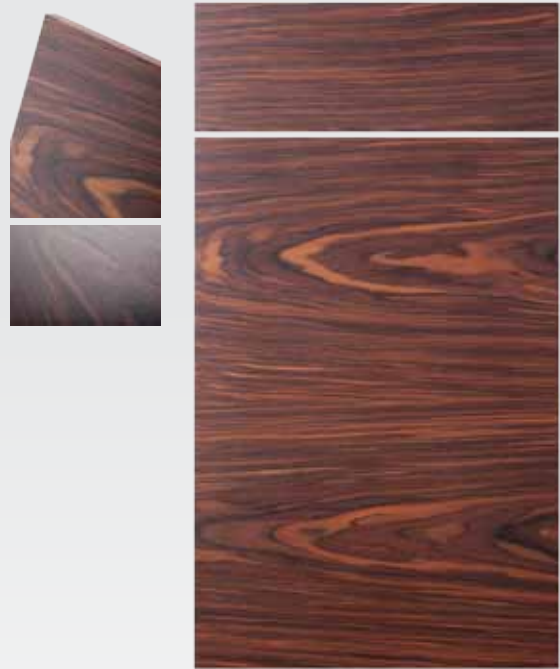

Front fornirowany  
Płyta wiórowa 18 mm  
Lakierowane na mat  
Występują gięte wklęsłe/wypukłe, R 240

### PALISANDER 0002 f1



Front fornirowany  
Płyta wiórowa 18 mm  
Lakierowane na połysk  
Występują gięte wklęsłe/wypukłe, R 240

### ZEBRANO CZARNE ZE 0149ps



Front fornirowany  
Płyta wiórowa 18 mm  
Lakierowane na połysk  
Występują gięte wklęsłe/wypukłe, R 240



zeskanuj kod

## PALISANDER RIO

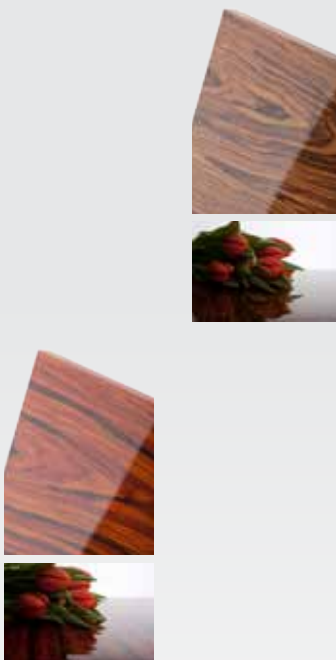

Front fornirowany  
Płyta wiórowa 18 mm  
Lakierowane na połysk  
Występują gięte wklęsłe/wypukłe, R 240

## PALISANDER 0025f4



Front fornirowany  
Płyta wiórowa 18 mm  
Lakierowane na połysk  
Występują gięte wklęsłe/wypukłe, R 240

## ORZECH AMERYKAŃSKI natura



Front fornirowany  
Tafla z pochwytem (doklejka z drewna)  
Płyta wiórowa 18 mm  
Lakierowane na mat

## DĄB natura



Front fornirowany  
Tafla z pochwytem (doklejka z drewna)  
Płyta wiórowa 18 mm  
Lakierowane na mat



zeskanuj kod

*Stylfront*

## Fronty fornirowane

### JABŁOŃ INDYJSKA natura

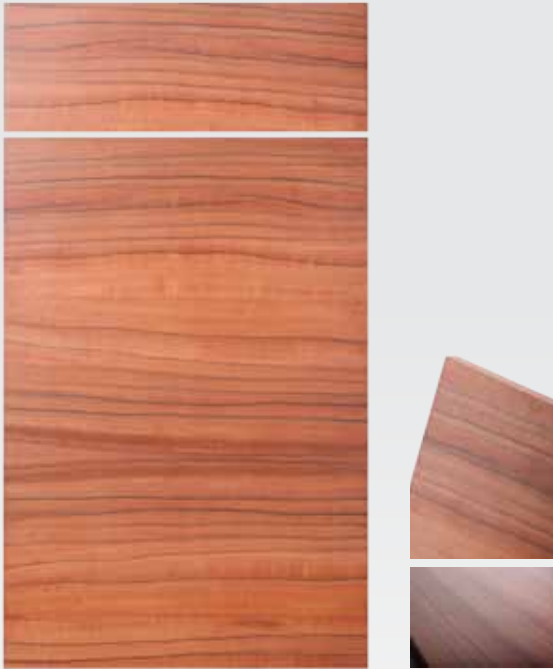

Front fornirowany  
Płyta wiórowa 18 mm  
Lakierowane na mat  
Występują gięte wklęsłe/wypukłe, R 240

### ZEBRANO 112



Front fornirowany  
Płyta wiórowa 18 mm  
Lakierowane na mat  
Występują gięte wklęsłe/wypukłe, R 240

### DĄB SZARY 0007



Front fornirowany  
Płyta wiórowa 18 mm  
Lakierowane na mat  
Występują gięte wklęsłe/wypukłe, R 240

### ORZECH AMERYKAŃSKI natura



Front fornirowany  
Płyta wiórowa 18 mm  
Lakierowane na mat  
Występują gięte wklęsłe/wypukłe, R 240



zeskanuj kod

## HEBAN MAKASSAR

TIK 0001



Front fornirowany  
Płyta wiórowa 18 mm  
Lakierowane na mat  
Występują gięte wklęsłe/wypukłe, R 240



Front fornirowany  
Płyta wiórowa 18 mm  
Lakierowane na mat  
Występują gięte wklęsłe/wypukłe, R 240

## ORZECH SATYNOWY *natura*

## PALISANDER SANTOS *natura*



Front fornirowany  
Płyta wiórowa 18 mm  
Lakierowane na mat  
Występują gięte wklęsłe/wypukłe, R 240



Front fornirowany  
Płyta wiórowa 18 mm  
Lakierowane na mat  
Występują gięte wklęsłe/wypukłe, R 240



zeskanuj kod

*Stylfront*

## Fronty fornirowane

### RAMIAK 1 dąb czereśnia antyczna



Front okleinowany czopowy  
Ramiak: MDF (80x19 mm)  
Płyцина: MDF fornirowany  
Występują gięte wypukłe/wklęsłe  
R 240







zeskanuj kod

RAMIAK 2 dqb orzech 9

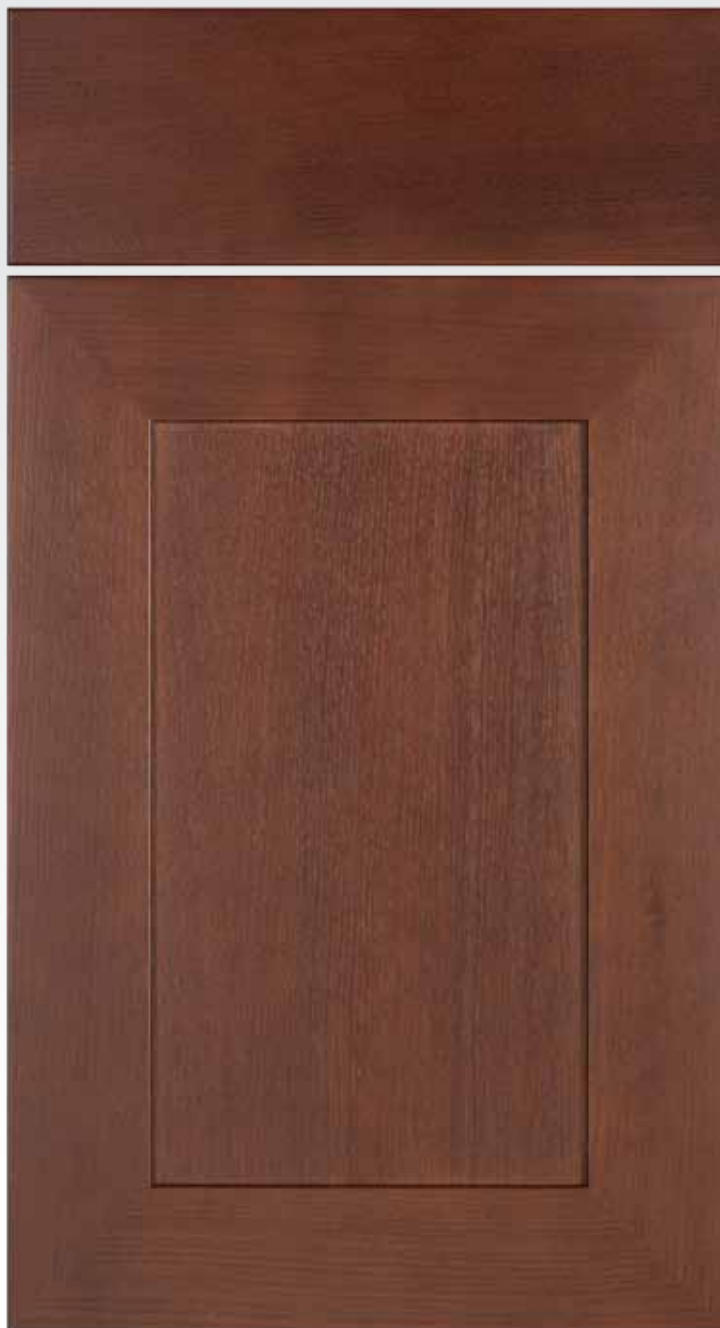

Fronty fornirowane

Front okleinowany uciosowy  
Ramiak: MDF (80x19 mm)  
Płyцина: MDF fornirowany  
Występują gięte wypukłe/wklęsłe  
R 240



Stylfront wykonuje także inne dodatkowe elementy według rysunków i opisu klienta.

*Stylfront*

# Elementy dodatkowe





zeskanuj kod

Fronty

**FRONT RZEŹBIONY**

motyw 1



Front drewniany czopowy  
Ramiak: drewno  
Płycina: drewno  
Rzeźbiony ręcznie

**FRONT RZEŹBIONY**

motyw 2



Front drewniany czopowy  
Ramiak: drewno  
Płycina: drewno  
Rzeźbiony ręcznie

**FRONT RZEŹBIONY**

motyw 3



Front drewniany czopowy  
Ramiak: drewno  
Płycina: drewno  
Rzeźbiony ręcznie

**FRONT RZEŹBIONY**

motyw 4



Front drewniany czopowy  
Ramiak: drewno  
Płycina: drewno  
Rzeźbiony ręcznie



zeskanuj kod

**FRONT RZEŹBIONY**  
motyw 5

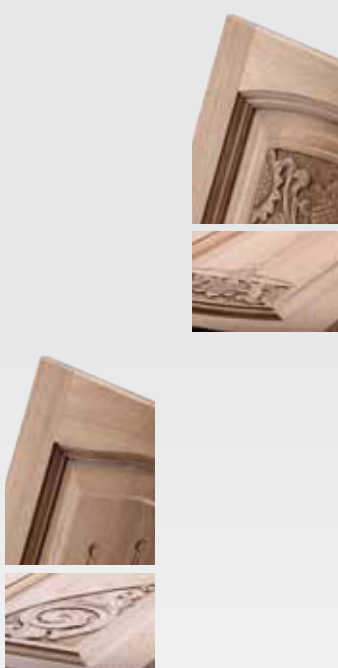

Front drewniany czopowy  
Ramiak: drewno  
Płycina: drewno  
Rzeźbiony ręcznie

**FRONT RZEŹBIONY**  
motyw 6



Front drewniany czopowy  
Ramiak: drewno  
Płycina: drewno  
Rzeźbiony ręcznie

**FRONT RZEŹBIONY**  
motyw 7

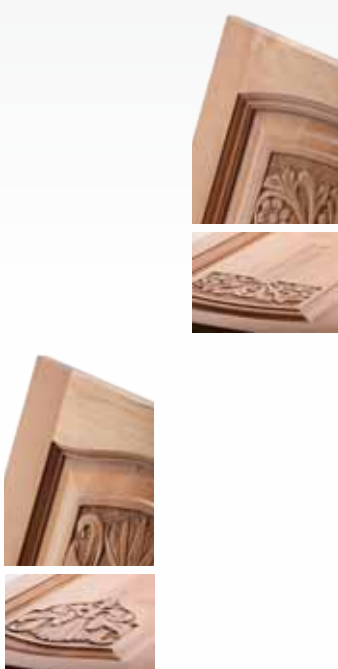

Front drewniany czopowy  
Ramiak: drewno  
Płycina: drewno  
Rzeźbiony ręcznie

**FRONT RZEŹBIONY**  
motyw 8



Front drewniany czopowy  
Ramiak: drewno  
Płycina: drewno  
Rzeźbiony ręcznie



zeskanuj kod

## Fronty

### ELEMENT OZDOBNY 1



Element na bazie drewna  
Ramiak: drewno  
Płycina: drewno  
Maksymalna długość 1100 mm

### ELEMENT OZDOBNY 2

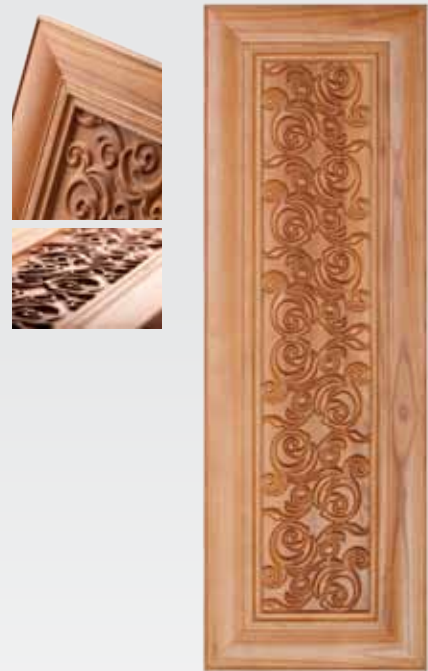

Element na bazie drewna  
Ramiak: drewno  
Płycina: drewno  
Maksymalna długość 1100 mm

### ELEMENT OZDOBNY 3



Element na bazie drewna  
Ramiak: drewno  
Płycina: drewno  
Maksymalna długość 1100 mm

### KOWBOJKA



front lewy

front prawy

Front drewniany czopowy  
Ramiak: drewno  
Płycina: drewno  
Wysokość: 713 - 913, Szerokość: 296 - 396  
Rysunek zwymiarowany - patrz strona 94



zeskanuj kod

## BLENDA 1



Front drewniany czopowy  
Ramiak: drewno  
Plycina: drewno

front lewy

front prawy

## BLENDA 2



Front drewniany czopowy  
Ramiak: drewno  
Plycina: drewno

front lewy

front prawy



zeskanuj kod

*Stylfront*

## Elementy dodatkowe

### Fronty

#### FRONT GIĘTY wklęsły



Front drewniany  
Ramiak: drewno  
Płyцина: drewno  
Wysokość: 570, 713, 860, 920, 1000, 1250 mm  
R 240

#### FRONT GIĘTY wypukły



Front drewniany  
Ramiak: drewno  
Płyцина: drewno  
Wysokość: 570, 713, 860, 920, 1000, 1250 mm  
R 240

#### FRONT GIĘTY witrażna



Sposób montażu elementów giętych - patrz strona 94



Front drewniany  
Ramiak: drewno  
Wysokość: 570, 713, 860, 920, 1000, 1250 mm  
R 240





zeskanuj kod

## FRONT KRATKA



Front drewniany  
Ramiak: drewno  
Kratka: drewno

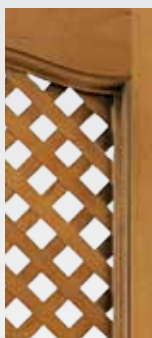

## FRONT DZIELONY 45° kratka / plycina



Front drewniany  
Ramiak: drewno  
Plycina: drewno  
Kratka: drewno

## FRONT DZIELONY plycina / kratka



Front drewniany  
Ramiak: drewno  
Plycina: drewno  
Kratka: drewno

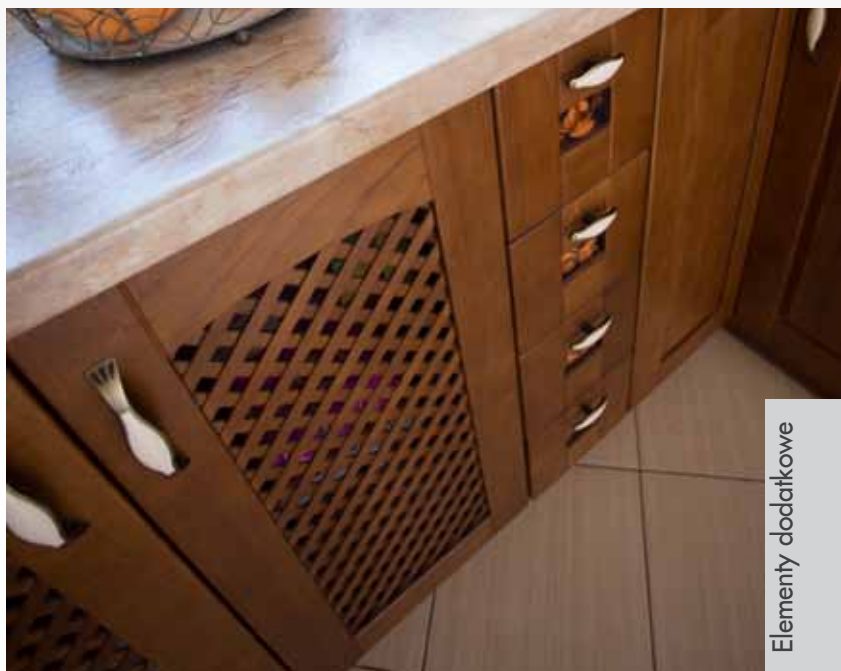
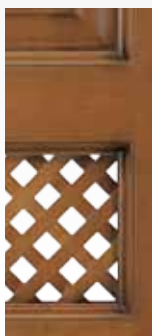



zeskanuj kod

*Stylfront*

## Elementy dodatkowe

### Fronty

#### WITRYNA szpros 1



Front drewniany  
Szpros szerokości 20 mm

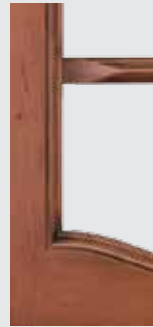

#### WITRYNA szpros 2



Front drewniany  
Szpros szerokości 20 mm

#### WITRYNA dąb orzech



Front drewniany



#### ORNAMENT dąb białca patyna



Front drewniany  
Dodatkowo elementy dekoracyjne



zeskanuj kod

### WITRYNA 3



Front drewniany  
Szpros szerokości: 20 mm

### WITRYNA 4



Front drewniany  
Szpros szerokości: 20 mm

### WITRYNA 5



Front drewniany  
Szpros szerokości: 10 mm

### WITRYNA 6 witryna / płycina



Front drewniany  
Szpros szerokości: 20 mm



zeskanuj kod

Fronty

WITRYNA 7



Front drewniany  
Szpros szerokości: 15 - 20 mm

WITRYNA 8



Front drewniany  
Szpros szerokości: 15 - 20 mm

WITRYNA 9



Front drewniany  
Szpros szerokości: 15 - 20 mm

WITRYNA 10



Front drewniany  
Szpros szerokości: 20 mm



zeskanuj kod

### WITRYNA 11



Front drewniany  
Szpros szerokości: 20 mm

### WITRYNA 12



Front drewniany  
Szpros szerokości: 42 mm

### WITRYNA 13



Front drewniany  
Szpros szerokości: 10 i 22 mm

### WITRYNA 14



Front drewniany  
Szpros szerokości: 20 mm



zeskanuj kod

*Stylfront*

## Elementy dodatkowe

### Korony wysokie



Korona wysoka 1



Korona wysoka 2



Korona wysoka 3



Korona wysoka 4



Listwa ozdobna

W koronach wysokich i listwie ozdobnej nie występują elementy gięte. Maksymalna długość 2500 mm  
Przekroje i wymiary koron - patrz strona 94

### Cokół



### Płyty korpusowe

Płyta wiórowa oklejana okleiną naturalną i modyfikowaną.  
Kolorystyka zgodna z kolorem frontów.



Orzech 1



Biały



Orzech 9



Orzech 8



Calvados



Lakier

### Szufladka Kubik





zeskanuj kod

## Korony / Listwy

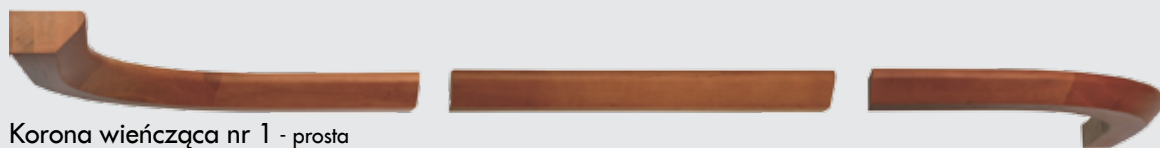

Korona wieńcząca nr 1 - prosta



Korona wieńcząca nr 2 - standardowa



Korona wieńcząca nr 3 - warkocz

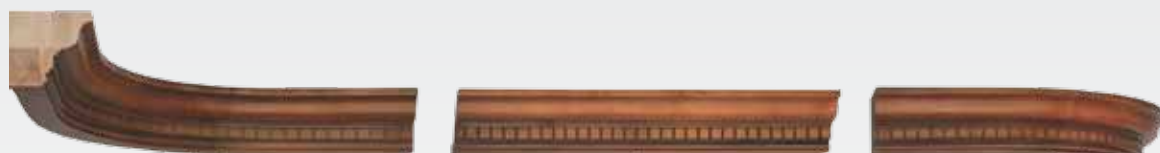

Korona wieńcząca nr 4 - kostka



Korona wieńcząca nr 5



Korona wieńcząca nr 6 - warkocz



Korona wieńcząca nr 7 - kostka



Listwa podszafkowa nr 1 - prosta



Listwa podszafkowa nr 2 - standardowa



Listwa podszafkowa nr 3 - warkocz / kostka



zeskanuj kod

## Pilastry



1

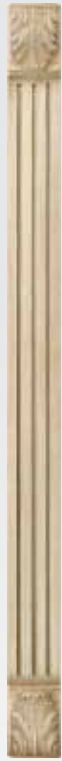

2



3



4



5



6



7



8



9



10



11



12



13



Pilastry



14



15



16



17



18



19



20



21



22



23



24



25



zeskanuj kod

Kolumny



1



2



3



4



5



6



7



8



9



10

Tralki



1  
h=340  
Ø=50



2  
h=420  
Ø=55



3  
h=420  
Ø=50



zeskanuj kod

Rzeźby



1



2



3



4



5



6



7



8  
lewa lub prawa



9



10



11



12



13



14



15



zeskanuj kod

## Nogi



**S3**  
h=750 mm



**KS10**  
h=710 mm



**S1**  
h=750 mm



**S2C**  
h=755 mm



**S2**  
h=685 mm



**S4**  
h=600 mm



**S5**  
h=350 mm



**K2**  
h=470 mm



**K1**  
h=440 mm



**K3**  
h=430 mm



**1B**  
h=320 mm



**3A**  
h=205 mm



**5A**  
h=155 mm



**6**  
h=93 mm



**3DS**  
h=200 mm



**4B**  
h=175 mm



**S10**  
100x100  
h=720



**S11**  
58x58  
h=720



**S12**  
67x67 R25  
h=720



**S13**  
45x45  
h=720



**S14**  
45x45  
h=720



**S15**  
40x40  
h=630



**S16**  
58x58 R25  
h=500



**S17**  
82x82  
h=730



**S18**  
82x82  
h=730



**S19**  
50x50  
h=710



**S20**  
47x47  
h=710



**S21**  
50x50  
h=580



**EK 1**  
φ 105  
h=130



**EK 2**  
φ 73  
h=100



**EK 3**  
φ 105  
h=100



**EK 4**  
φ 100  
h=100



**EK 5**  
φ 103  
h=80



**EK 6**  
φ 100  
h=80



**EK 7**  
φ 100  
h=80



**EK 8**  
φ 100  
h=50



zeskanuj kod

## Listwy



Listwa ozdobna 1

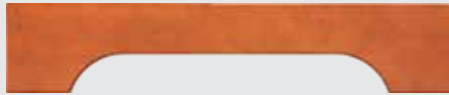

Listwa ozdobna 2



Listwa ozdobna 3



Listwa ozdobna 4



Listwa ozdobna 5 h=20 mm



Listwa ozdobna 6 h=20 mm



Listwa ozdobna 7 h=30 mm



Listwa ozdobna 8 h=30 mm



Listwa ozdobna 9 h=40 mm



Listwa ozdobna 10 h=47 mm



Listwa ozdobna 11 h=50 mm

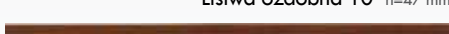

Listwa ozdobna 12 h=50 mm



Listwa ozdobna 13 h=50 mm



Listwa ozdobna 14 h=50 mm



Listwa ozdobna 15 h=50 mm



Listwa ozdobna 16 h=80 mm



Listwa ozdobna 17 h=80 mm



Listwa ozdobna 18 h=67 mm



Listwa ozdobna 19 h=80 mm

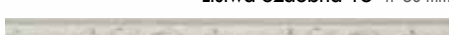

Listwa ozdobna 20 h=100 mm



Listwa ozdobna 21 h=130 mm



Listwa ozdobna 22 h=145 mm



Listwa ozdobna 23 h=165 mm



Butelkownia

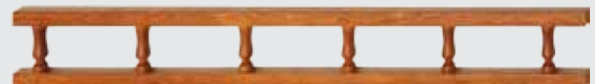

Balustrada występuje również gięta



Listwa ozdobna (azurowa) 17 h=80 mm



Listwa ozdobna 18 h=67 mm



Listwa ozdobna 19 h=80 mm



Listwa ozdobna 20 h=100 mm



Listwa ozdobna 21 h=130 mm



Listwa ozdobna 22 h=145 mm



Listwa ozdobna 23 h=165 mm

Listwy od numeru 5 do 23 występują w długościach 900 - 1100 mm



zeskanuj kod

## Blaty



### Blat 1

Surowiec: drewno - dąb  
Kleпка o szerokości 45 mm  
Grubość blatu 28 - 38 mm  
Maksymalna długość 3000 mm



### Blat 2

Surowiec: drewno - dąb  
Listwa o szerokości 57 mm  
Grubość blatu 28 - 38 mm  
Maksymalna długość 3000 mm



### Blat 3

Surowiec: drewno - dąb  
Kleпка o szerokości 20 mm  
Grubość blatu 28 - 38 mm  
Maksymalna długość 3000 mm



zeskanuj kod

## Wymiary koron i listew

Korona 1

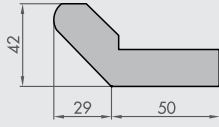

Korona 2

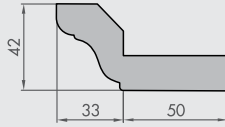

Korona 3 warkocz

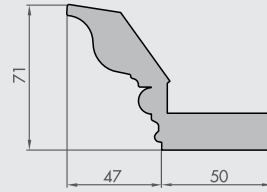

Korona 4 kostka

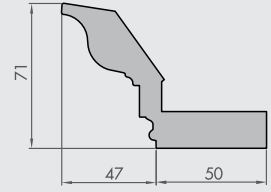

Korona 5

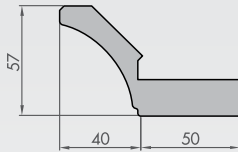

Korona 6 warkocz

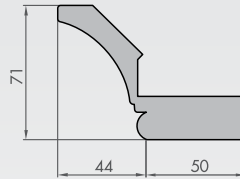

Korona 7 kostka

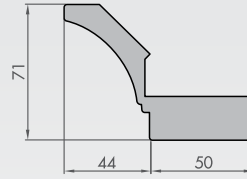

Korona wysoka 3

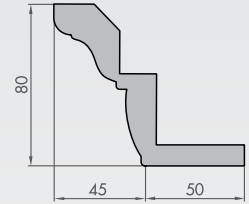

Korona wysoka 4

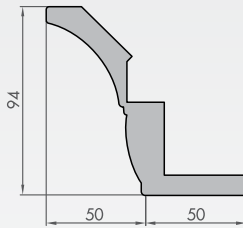

Korona wysoka 1

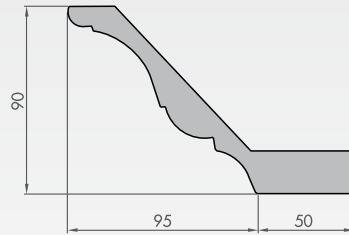

Korona wysoka 2

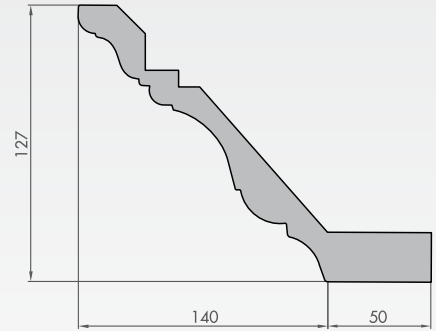

Listwa ozdobna

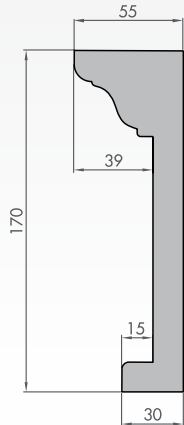

Listwa podszafkowa 1

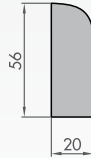

Listwa podszafkowa 2

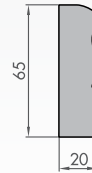

Listwa podszafkowa 4 kostka

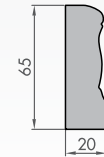

Listwa podszafkowa 3 warkocz

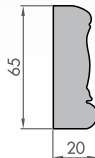

### Kowbojka

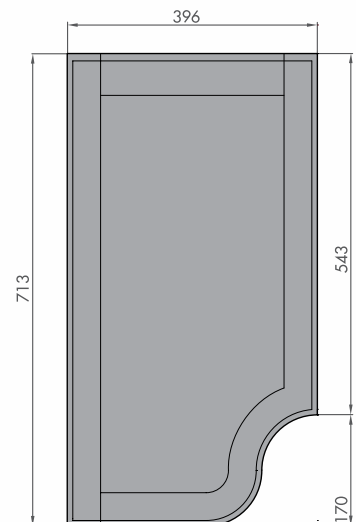

## Sposób montażu frontów giętych

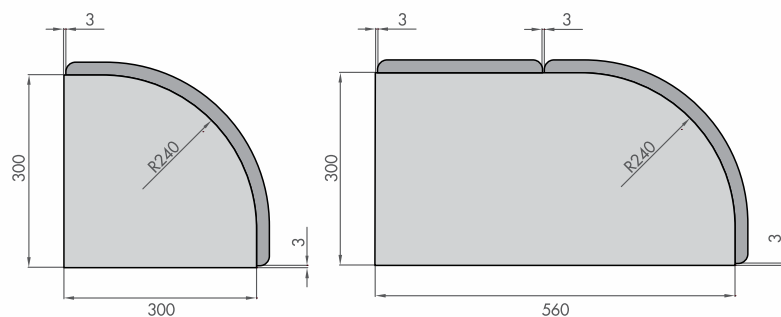



## Fronty drewniane - Tabela wymiarów frontów typowych

Wysokość mm		Szerokość mm																	
		146	196	246	260	296	315	321	325	346	396	446	496	546	596	696	796	896	996
110																			
140		•	•			•	•			•	•	•	•	•	•	•	•	•	•
176						•	•			•	•	•	•	•	•	•	•	•	•
196						•	•			•	•	•	•	•	•	•	•	•	•
283						•	•			•	•	•	•	•	•	•	•	•	•
355						•	•			•	•	•	•	•	•	•	•	•	•
400						•	•			•	•	•	•	•	•	•	•	•	•
570						•	•			•	•	•	•	•	•	•	•	•	•
600						•	•			•	•	•	•	•	•	•	•	•	•
713		•	•	•	•	•	•	•	•	•	•	•	•	•	•	•	•	•	•
860			•		•	•	•			•	•	•	•	•	•	•	•	•	•
913			•	•	•	•	•			•	•	•	•	•	•	•	•	•	•
920			•	•	•	•	•			•	•	•	•	•	•	•	•	•	•
1000				•	•	•				•	•	•	•	•	•	•	•	•	•
1095					•	•				•	•	•	•	•	•	•	•	•	•
1102					•	•				•	•	•	•	•	•	•	•	•	•
1174					•	•				•	•	•	•	•	•	•	•	•	•
1250					•	•				•	•	•		•	•				
1284					•	•				•	•	•		•	•				

Fronty o wysokości powyżej 1250 mm wykonujemy na odpowiedzialność klienta. Firma wykonuje również fronty nietypowe

### Pilastry Tabela wymiarów

numer pilastra	szerokość mm	grubość mm
1	50	30
2	50	40
3	65	45
4	50	40
5	60	20
6	50	20
7	50	30
8	50	40
9	75	20
10	100	15
11	80	70
12	150	25
13	100	20
14	50	30
15	50	35
16	65	35
17	77	100
18	80	20
19	100	70
20	195	40
21	80	80
22	80	20
23	80	30
24	80	20
25	75	20

Występuje w wymiarach od 570 do 2200 mm

### Kolumny Tabela wymiarów

numer kolumny	szerokość mm	grubość mm
1	90	60
2	70	50
3	100	100
4	100	100
5	100	100
6	80	80
7	70	70
8	90	90
9	80	80
10	100	100

### Rzeźby Tabela wymiarów

numer rzeźby	wysokość mm	szerokość mm	grubość mm
1	250	140	120
2	205	160	95
3	200	200	45
4	200	140	90
5	205	150	45
6	170	290	20
7	140	190	50
8	170	150	20
9	200	150	80
10	200	600	20
11	160	640	15
12	120	70	50
13	140	770	22
14	240	125	135
15	100	100	20



zeskanuj kod

Przykłady okapów produkowanych przez Stylfront



Wymiary i wzory według projektu klienta

## Okapy produkowane przez Teka

**ILENA 90**

okap przyścienny 90 cm



sterowanie przełącznikiem suwakowym  
 3 prędkości turbiny  
 oświetlenie 2 x 40 W  
 filtry metalowe  
 wydajność max.: 480 m<sup>3</sup>/h  
 opcja recyrkulacji  
 kolor kremowy  
 rama wykończeniowa: drewno niekonserwowane

**LARO 90**

okap przyścienny 90 cm



sterowanie przełącznikiem suwakowym  
 3 prędkości turbiny  
 oświetlenie 2 x 40 W  
 filtry metalowe  
 wydajność max.: 480 m<sup>3</sup>/h  
 opcja recyrkulacji  
 kolor kremowy  
 rama wykończeniowa: drewno niekonserwowane

**MARINA 90/60**

okap przyścienny 90 lub 60 cm



sterowanie przełącznikiem suwakowym  
 3 prędkości turbiny  
 oświetlenie 2 x 40 W  
 filtry metalowe  
 wydajność max.: 480 m<sup>3</sup>/h  
 opcja recyrkulacji  
 kolor kremowy (faktura „pomarańczowej skórki”)  
 rama wykończeniowa: drewno niekonserwowane

**NUBERO 90/60**

okap przyścienny 90 lub 60 cm



sterowanie przełącznikiem suwakowym  
 3 prędkości turbiny  
 oświetlenie 2 x 40 W  
 filtry metalowe  
 wydajność max.: 480 m<sup>3</sup>/h  
 opcja recyrkulacji  
 kolor beżowy  
 rama wykończeniowa: drewno niekonserwowane

# Stylfront



82-300 Elbląg  
ul. Akacjowa 7

Firma tel./fax:

+48 55 236 19 20

Kierownik produkcji MDF lakiery:

+48 515 138 533

Kierownik produkcji drewno okleiny:

+48 502 449 776

Przedstawiciel handlowy:

+48 502 449 585

e-mail:

biuro@stylfront.pl

[www.stylfront.pl](http://www.stylfront.pl)



Zapewniamy transport naszych wyrobów na terenie całej Polski.

Firma Stylfront dziękuje naszym klientom za wyrażenie zgody na wykonanie i publikację zdjęć.